



세계 최고를 향한 도전과 열정

제이엘중공업

JL HEAVY INDUSTRY CO., LTD

LASER INDUSTRY | FABRICATION | ASSEMBLY



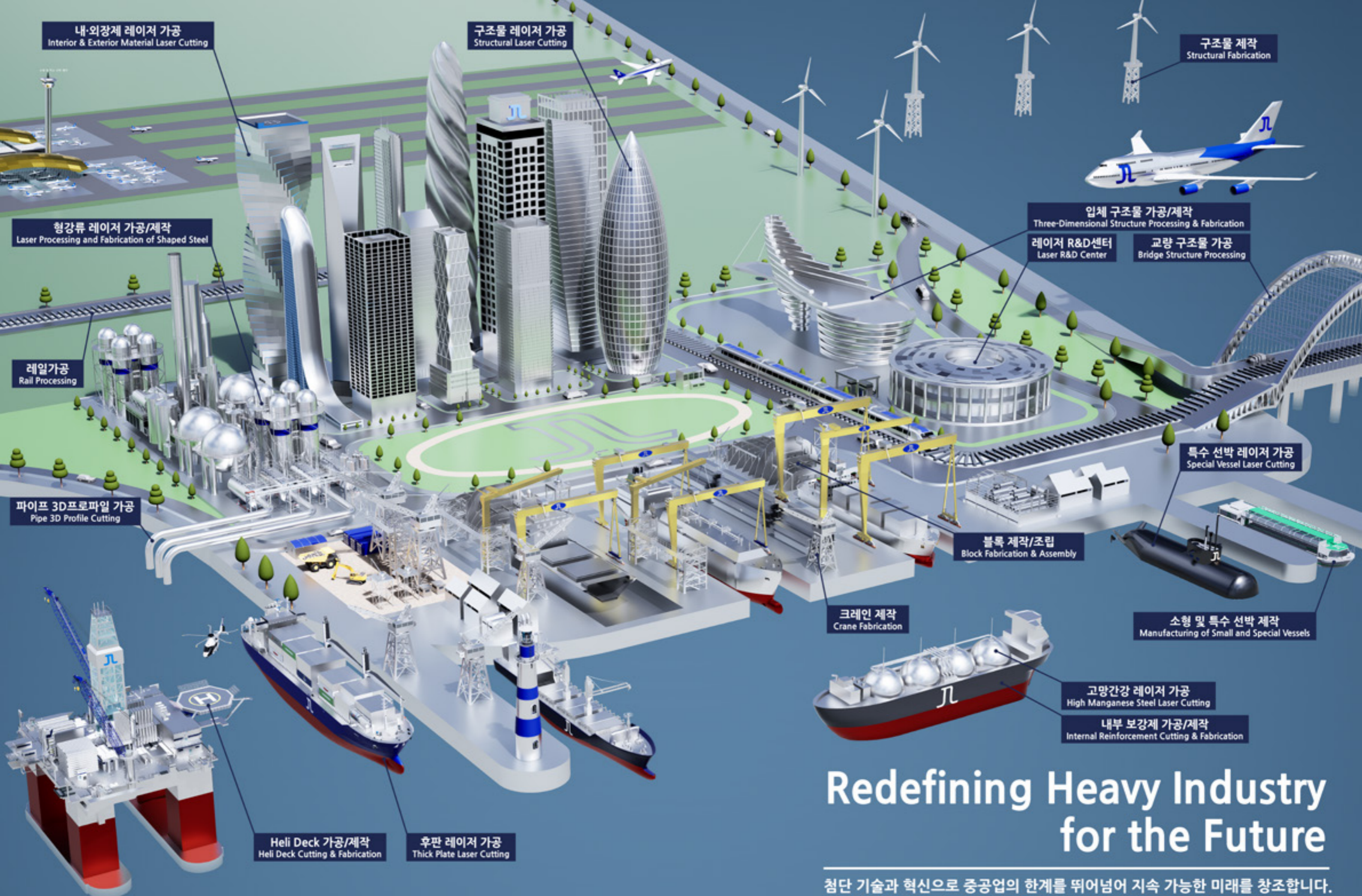

내·외장재 레이저 가공
Interior & Exterior Material Laser Cutting

구조물 레이저 가공
Structural Laser Cutting

구조물 제작
Structural Fabrication

형강류 레이저 가공/제작
Laser Processing and Fabrication of Shaped Steel

입체 구조물 가공/제작
Three-Dimensional Structure Processing & Fabrication

레이저 R&D센터
Laser R&D Center

교량 구조물 가공
Bridge Structure Processing

레일가공
Rail Processing

특수 선박 레이저 가공
Special Vessel Laser Cutting

파이프 3D프로파일 가공
Pipe 3D Profile Cutting

블록 제작/조립
Block Fabrication & Assembly

소형 및 특수 선박 제작
Manufacturing of Small and Special Vessels

크레인 제작
Crane Fabrication

고망간강 레이저 가공
High Manganese Steel Laser Cutting

내부 보강재 가공/제작
Internal Reinforcement Cutting & Fabrication

Heli Deck 가공/제작
Heli Deck Cutting & Fabrication

후판 레이저 가공
Thick Plate Laser Cutting

Redefining Heavy Industry for the Future

첨단 기술과 혁신으로 중공업의 한계를 뛰어넘어 지속 가능한 미래를 창조합니다.
Overcoming the limits of heavy industry with advanced technology and innovation, we create a sustainable future.

Contents

01

회사개요

02

주요 사업소개

03

주요설비 및 공장소개

04

인증서 및 사업실적

07 인사말

15 CUTTING SERVICE

33 플레이트 가공

45 보유인증 및 특허

09 비전과 미션

21 FABRICATION SERVICE

37 파이프 가공

49 사업실적

11 역사 및 연혁

25 ASSEMBLY

39 형강류 가공

51 갤러리

43 공장소개

PART 1. 회사개요



세계 최고의 전문 기술인력

제이엘중공업은 고객사의 needs, 그이상의 가치를 제공하는 최고의 전문기술 인력과 엄격한 품질관리 및 최신의 장비를 사용하고 있습니다. 또한 창의적인 사고와 차별화된 전략으로 세계와 경쟁하고 있으며 함께 노력하고 도전하며 세계를 선도하는 글로벌 기업으로 도약하기 위해 최선을 다하고 있습니다.

인사말 07

비전과 미션 09

역사 및 연혁 11

About JL Heavy Industry

제이엘중공업 글로벌 시장을 선도하는 3D 프로파일링 커팅 및 조립·제작 서비스 기업으로

첨단 기술과 혁신을 바탕으로 설립되었습니다. 육상 및 해양 플랜트와 같은 다양한 산업 시설에 필수적인 파이프, 철판, 형강류에 대한 절단 전문 서비스를 제공하며 국내외 고객사로부터 기술력과 품질 면에서 높은 평가를 받고 있습니다.

이를 통해 제이엘중공업은 지속적인 성장과 발전을 이루어내고 있습니다.

국내외 선도 기업들과의 기술 제휴 및 협력을 통해 네덜란드 HGG사와 일본 KOIKE사의 최신 장비를 활용하는 등 업계 최고 수준의 기술력을 확보하였습니다. 뿐만 아니라 조립 및 블록 제작 분야에서도 뛰어난 역량을 발휘하여 고객사의 복잡한 요구 사항을 만족시키는 맞춤형 솔루션을 제공합니다.



안전과 환경 보호를 기업 운영의 핵심 가치로 삼는 제이엘중공업은 전 직원이 참여하는 보건안전환경(HSE) 관리 체계를 통해 쾌적하고 안전한 작업 환경을 유지하고 있습니다. 이는 무사고 및 무재해 목표 달성에 기여하며 모든 이해관계자에게 신뢰를 제공합니다.



“세계 최고를 향한 도전과 열정”

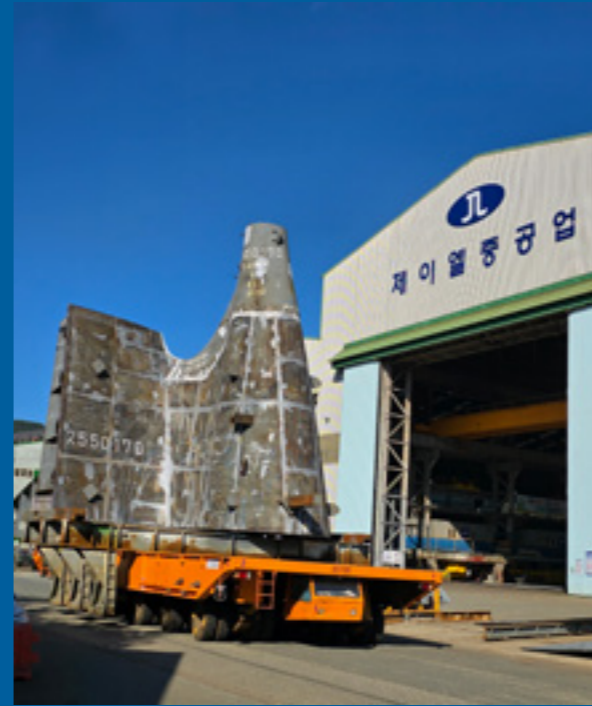

“세계 최고를 향한 도전과 열정”이라는 슬로건 아래 제이엘중공업은 투명한 경영과 원칙을 지키며 성장해 나가고 있습니다. 글로벌 시장에서의 경쟁력 강화를 위해 인재 중심의 경영 전략을 추구하며 글로벌 표준에 부합하는 최적의 프로세스를 구축하여 기업 가치를 높이고 있습니다.



더 높은 가치를 향해 도전하는
더 나은 내일을 함께하는 기업

**제이엘중공업이
만들어가겠습니다.**



Vision & Mission

비전

혁신을 통한 글로벌 산업 리더십

우리는 첨단 레이저 커팅 기술과 조립, 제작 서비스를 통해 산업의 새로운 기준을 정립하고자 합니다. 이를 위해 지속적인 연구개발과 기술 혁신에 힘쓰며 고객 맞춤형 솔루션을 제공하여 각 산업 분야의 요구 사항을 충족시키는 것을 목표로 삼고 있습니다. 제이엘중공업은 이러한 기술력을 바탕으로 글로벌 시장에서의 지속 가능한 성장을 추구하고 국제 경쟁력을 갖춘 기업으로 자리매김하고자 합니다.



미션

기술 혁신을 통해 고객 가치 극대화

제이엘중공업은 기술 혁신을 통해 최고의 고객 경험을 제공하는 것을 사명으로 삼고 있습니다. 고객의 기대를 뛰어넘는 고품질의 제품과 서비스를 지속적으로 개발함으로써 고객 만족을 우선시하며 모든 고객으로부터 신뢰받는 기업이 되고자 합니다.

Core Values

핵심가치



Innovation

혁신

새로움을 추구하고
대담한 사고로 끊임없이
혁신합니다.

Customer Value

고객가치

최상의 제품과 품질,
서비스로 고객 감동을
최우선합니다.

Sustainable Development

지속 가능한 발전

장기적 성과를 위해
지속 가능한 발전을
추구합니다.

제이엘중공업은 새로운 기술과 혁신을 통해
업계를 선도하며 지속적으로 발전하고 있습니다.
우리는 새로운 기술 개발과 혁신을 통해 **산업 발전에 기여하며**
모든 고객과 함께 성장하고 발전해 나가는 미래를 만들어갈 것입니다.

Our History

오늘보다 더 기대되는 내일을 향해
끊임없는 도전으로 새로운 미래를 열어갑니다.

01 창업의 첫걸음

제이엘중공업은 작지만 당찬 꿈을 가진 파이프 절단 전문 회사로 출발했습니다. 그때 그 시절, 우리는 가스 절단 기술로 첫 발을 내딛었고 기술과 열정이 만나 성장의 발판을 마련했습니다. 시간이 흘러 절단 기술은 끊임없이 진화했고 제이엘중공업 또한 이 변화의 흐름을 주도해 왔습니다.



02 절단의 기초

가스 절단에서 시작해, 기술의 발전을 거쳐 플라즈마 절단으로, 그리고 최근에는 가장 첨단 기술인 레이저 절단까지. 저희는 절단 기술의 모든 단계에서 최고를 지향해 왔습니다. 그 결과 제이엘중공업은 단순히 절단을 넘어 고객의 설계를 자유롭게 할 수 있는 경지까지 절단 기술을 끌어 올렸습니다. 이제 우리는 단순한 절단 작업을 넘어 정밀하고 복잡한 구조물을 창조해내는 기업으로 성장하고 있습니다.



03 성장과 발전

이러한 기술적 발전은 고객의 믿음과 요구에 대한 깊은 이해에서 비롯됩니다. 제이엘중공업은 고객의 요구사항을 정확히 파악하고 이를 기반으로 최적의 해결책을 제공합니다. 우리의 목표는 단순히 기술적인 성과를 넘어서 고객과의 신뢰를 바탕으로 한 장기적인 관계를 구축하는 것입니다. 뿐만 아니라, 제이엘중공업은 지속 가능한 발전을 위한 노력도 게을리하지 않습니다. 환경 보호를 위한 기술적 개선과 효율적인 자원 사용은 우리의 또 다른 자부심입니다. 이 모든 것은 제이엘중공업의 창립 이념에서 비롯된 것으로 기술적 우수성과 환경에 대한 책임을 동시에 추구합니다.



04 미래형 사업구조의 진화

제이엘중공업은 국내 절단 기술 분야에서 뚜렷한 자취를 남겼습니다. 우리는 과거의 성과에 안주하지 않고 미래를 향해 나아가며 새로운 도전을 지속적으로 추구할 것입니다. 기술의 최전선에서 끊임없이 진화하며 제이엘중공업만의 색깔을 더욱 뚜렷하게 해 나갈 것입니다. 우리의 여정은 여기서 멈추지 않습니다. 제이엘중공업은 앞으로도 최고의 기술로 세계를 놀라게 할 준비가 되어 있습니다.



2018 | **05** - [고성 공장] 설립
- ISO 9001 14001 45001 인증(DNV) [고성 공장]
- 한화오션 사외 1차 협력사 등록

2019 | **09** - [고성 구만공장] 설립
- ISO 9001 14001 45001 인증(DNV) [고성 구만공장]

2022 | **05** - 현대중공업 사외 1차 협력사 등록
09 - SK오션플랜트 사외 1차 협력사 등록

2023 | **08** - 기업부설 연구소 설립
10 - 현대미포조선 사외 1차 협력사 등록

2024 | **01** - [거제 오비공장] 설립
02 - ISO 9001 14001 45001 인증(DNV) [거제 오비공장]
03 - 삼성중공업 사외 1차 협력사 등록
- HJ 중공업 사외 1차 협력사 등록
04 - 뿌리기업 인증 (한국생산기술연구원)
- WWA 용접 작업장 인증서 (DNV)
05 - 소재 부품 장비 전문기업 인증 (한국산업기술기획평가원)
06 - 경영혁신형 중소기업(MAIN-BIZ) 인증 (중소벤처기업부)
12 - 벤처기업확인서_혁신성장유형 (벤처기업확인기관장)
- 특허 제10-2745773호 (파이버 레이저 활용 원자재 표면처리 방법)

2025 | **01** - 특허 제10-2751121호 (파이버 레이저 커팅을 이용한 고망간강의 절단 방법)
- 상표 제40-2295375호
- 상표 제40-2295481호
03 - 기술혁신형 중소기업(INNO-BIZ) 인증 (중소벤처기업부)

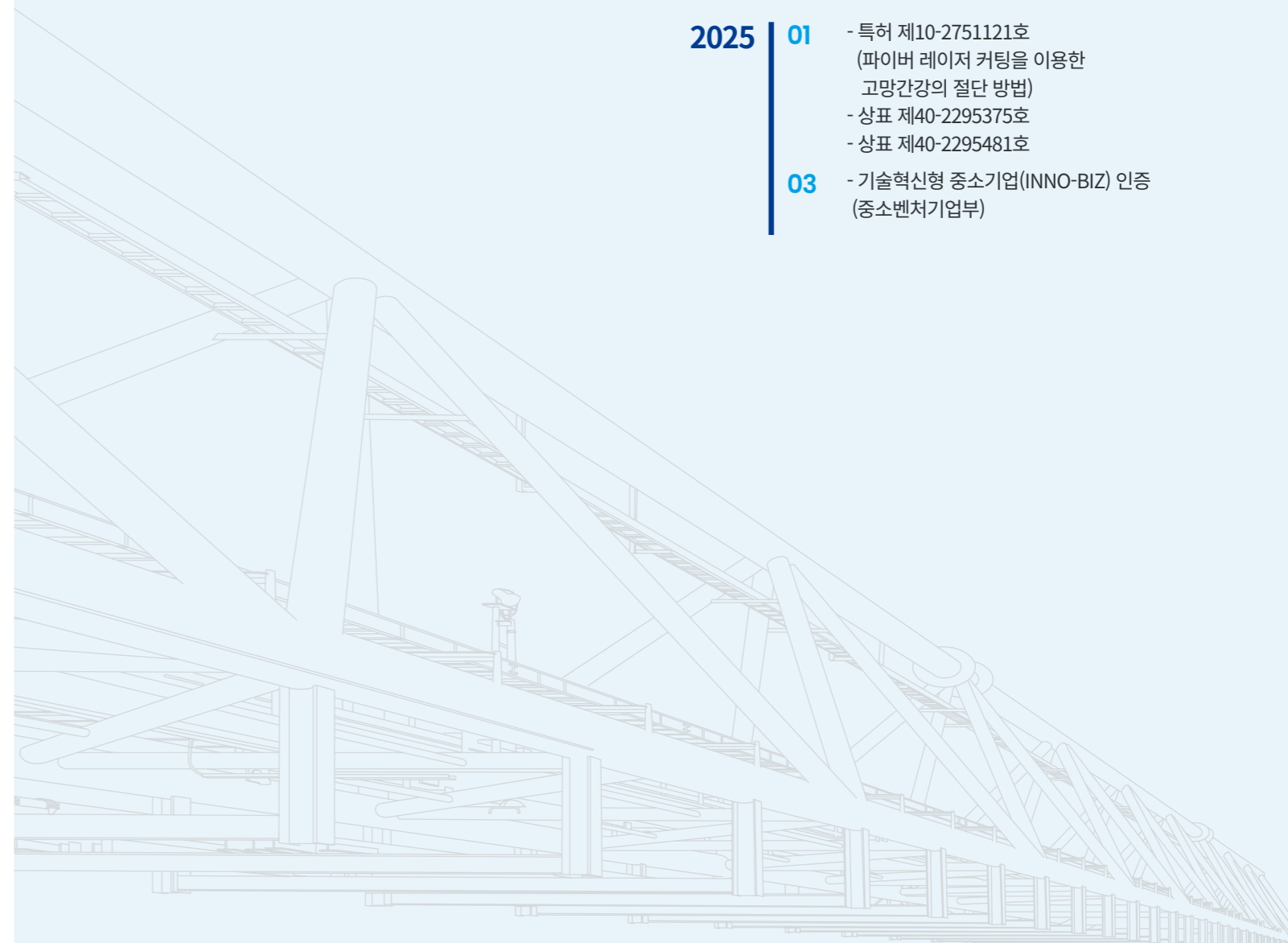

PART 2. 주요사업 소개

정밀한 제작 & 신속한 인도

언제나 고객을 위해 생각하고 실행이 빠른 회사로
최신의 장비 도입과 설치로 고객의 시간과 생산단가를 낮추고 있습니다.
또한 제이엘 중공업의 효율적인 업무 시스템으로
고객사의 가치 극대화에 모든 역량을 집중하고 있습니다.

CUTTING SERVICE

플레이트 레이저 절단	15
파이프 프로파일 절단	17
H-BEAM 절단	19

FABRICATION SERVICE

복관제작(Tubular Girth Welding)	21
WPG (Welded Plate Girder) 제작	23
T-bar 제작	24

ASSEMBLY

소조립	26
중조립	27
대조립	28
Stern Boss	29

CUTTING SERVICE

육상·해양·선박 건조 산업의 첫 단계인 강재절단,
그 시작의 첫걸음을 제이엘중공업이 열어갑니다.

파이버 레이저 플레이트 절단

최첨단 기술인 파이버 레이저를 이용한 플레이트 절단은 높은 정밀도와 우수한 절단 품질을
제공합니다. 이방법은 복잡한 형태의 재료를 빠르고 깔끔하게 절단할수 있으며
그 유연성과 경제성으로 다양한 산업 분야에서 선호되는 선택입니다.
제이엘중공업은 혁신적인 기술을 통해 고객의 비즈니스 요구를 정확히 충족시킵니다.



레이저 절단 서비스는 정밀한 절단과 높은 생산성을 자랑합니다.
다양한 소재를 처리할 수 있으며 열 변형이 적어 정밀도 높은 제품의
품질유지합니다.
또한 빠른 작업 속도로 효율적인 생산이 가능합니다.
최고의 절단 기술로 완벽한 결과를 제공합니다.

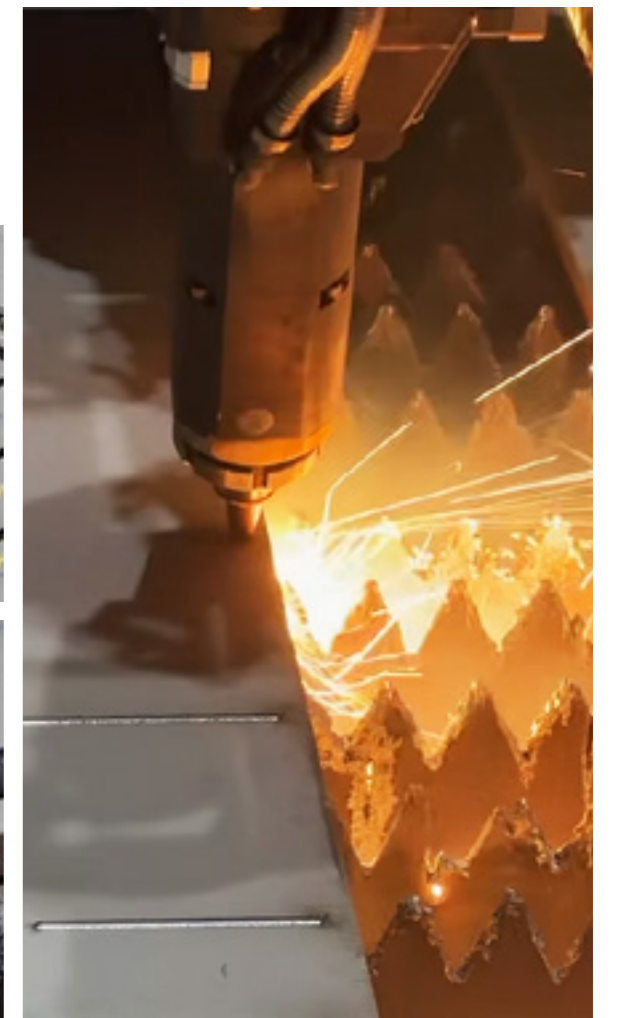
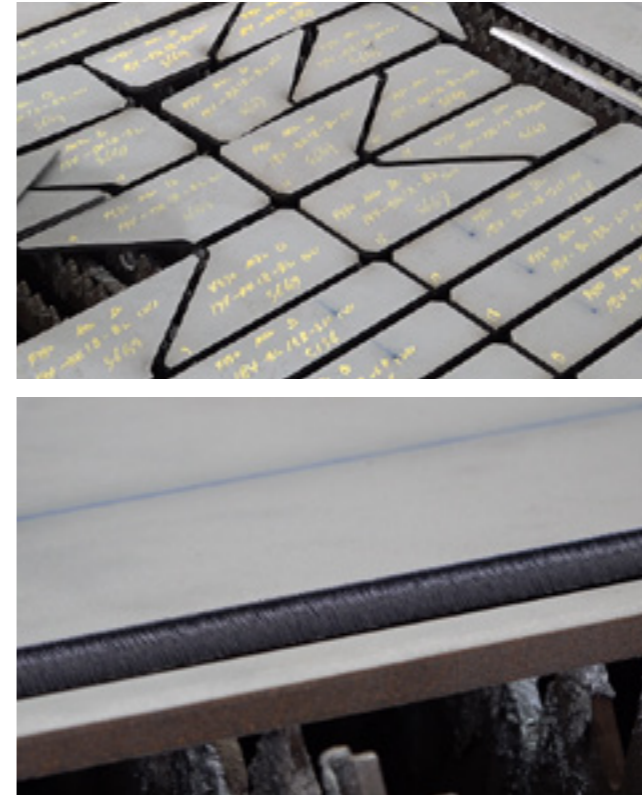

파이프 프로파일 절단

점점 더 까다로워지는 용접 규정을 어떻게 충족하시겠습니까?
제이엘중공업이 보유한 첨단 파이프 프로파일 절단 장비는 용접 준비 과정을 자동화하여 용접부재를 신속하고 쉽게 맞출 수 있게 해줍니다. 이를 통해 현장 인건비를 최대 30%까지 절감할 수 있습니다.



프로파일 형상

챔퍼 | Chamfer

프로파일링 형태는 판재 연결이나 파이프 끝을 연결하는 데 적용됩니다



새들 | Saddle

튜브 구조물에서 한 개 또는 여러 개의 연결 파이프를 교차 파이프로 연결하는 데 사용됩니다.



맞춤형 절단 | Specials

특별한 절단이 필요하다면 제이엘중공업이 해결책을 제공합니다.

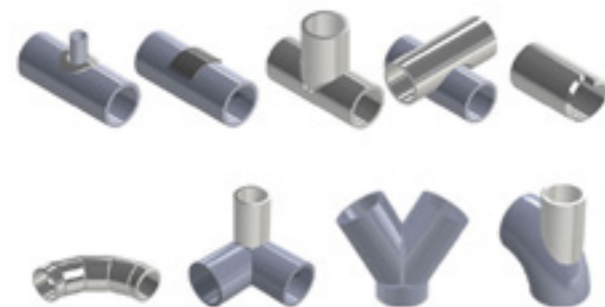

경쟁력 유지

육상 및 조선, 해양 분야는 끊임없는혁신이 요구되는 산업입니다. 제이엘중공업의 자동 절단 기술은 최고 수준의 절단 치수정도와 완전한 디자인 자유도를 제공하여 고객들이 경쟁력을 유지하고 생산 속도를 높일 수 있도록 도와줍니다.



H-BEAM 절단

당사는 다양한 빔 절단 서비스를 제공하여 강철 소재의 모든 모양과 베벨 및 볼트 구멍을 최대한 정확하게 절단할 수 있도록 지원합니다. 형강 절단 서비스는 쉬운 조립과 최적화된 용접 준비를 통해 강력한 연결을 가능하게 하는 여러 가지 독특한 장점을 가지고 있습니다. 특별한 기능으로는 랫홀(ratoles), 웹과 플랜지의 베벨 절단할 수 있으며 볼트 연결을 위한 hole을 가공하는데 있어서도 정밀한 정확도를 제공합니다.

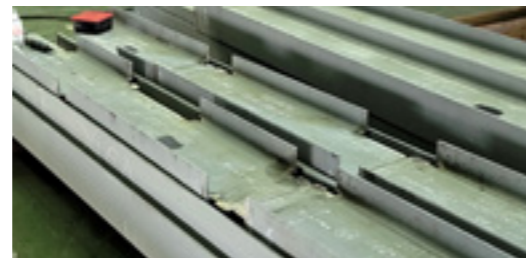
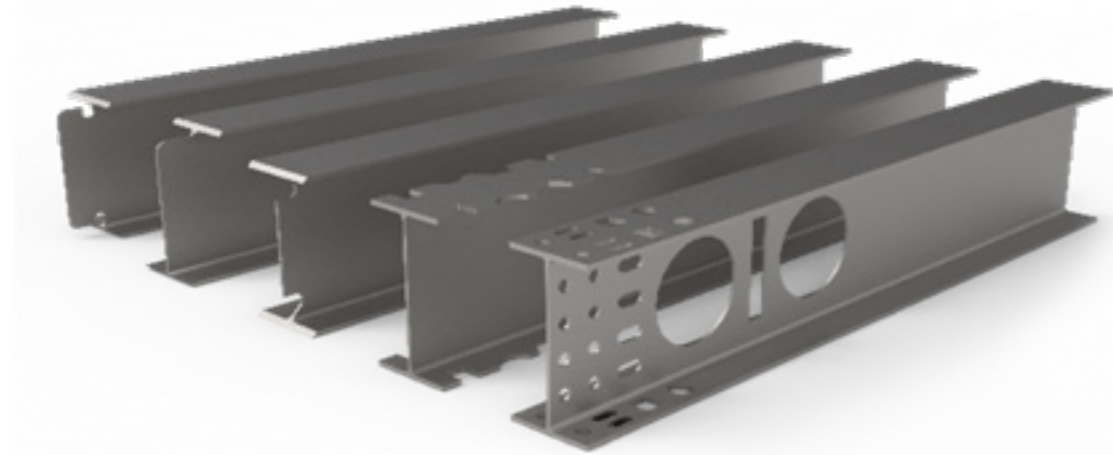

제이엘중공업의 형강류 절단 장비와 메뉴얼 절단 서비스를 통해 매우 정확한 베벨 각도로 빔 위에 어떤 모양이든 절단할 수 있습니다. 제이엘중공업에 맡기면 쉽고 정확하고 빠른 시간 내 용접 및 볼트 연결을 가능하게 합니다.



H 형강용 CNC 특화시스템

H 형강에 맞춤 제작된 CNC 시스템으로 설치가 편리하고 운영에 더욱 용이하게 되어있습니다. 매개변수 등을 작동 인터페이스에서 누구나 쉽게 변경할 수 있어 사용자가 다양한 모양의 커팅을 진행할 수 있습니다.

FABRICATION SERVICE

육상·해양·선박 건조 산업의 핵심기반인 소조립 및 복관 제작,
그 중요한 단계를 제이엘중공업이 책임집니다.

복관제작 Tubular girth welding

제이엘중공업은 복관 용접 분야에서 탁월한 기술력을 보유하고 있으며 산업을 선도하고 있습니다.
당사의 첨단 용접 기술은 파이프라인, 해양 플랫폼, 풍력 터빈 타워 등 다양한 원통형 구조물의
제작과 유지보수에 있어 최고의 성능을 자랑합니다.



플랜트용 복관제작

정밀하고 일관된 용접 품질을 보장하기 위해 최첨단 장비와
숙련된 전문가들이 투입되어 고강도와 내구성을 요구하는 프로
젝트에서도 완벽한 솔루션을 제공합니다.

해양 플랫폼이나 풍력 타워를 건설하기 위한 고강도 고후육
구조용 PIPE입니다. 플랫폼 자켓, Top side, Bracing 등 용도로
사용되며 고품질 및 정밀도로 생산하여 공급합니다.





WPG 제작

WELDED PLATE GIRDER

플레이트 거더는 사용된 재료의 타입과 제조 방법에 따라 독특한 구조를 가집니다. 이 제품은 무거운 하중을 지탱할 수 있는 깊은 직사각형 단면을 형성하는 용접 강판으로 구성됩니다.

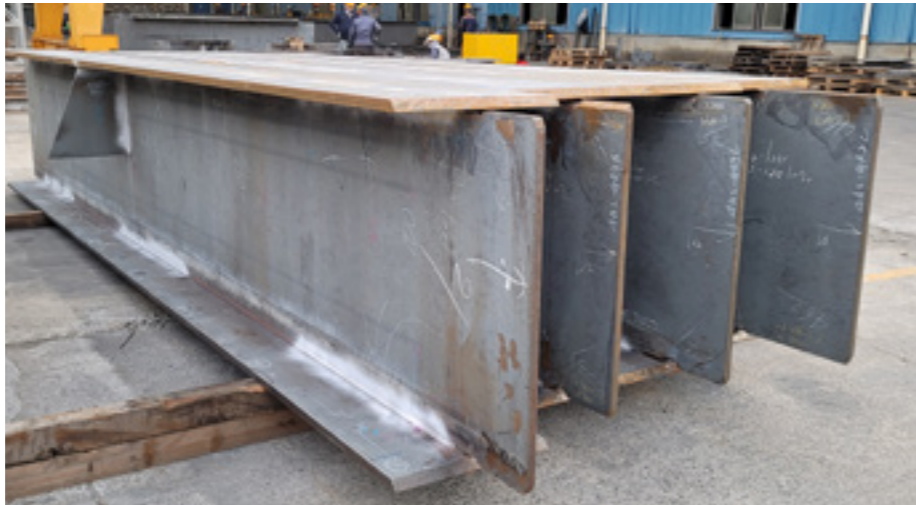

용접 플레이트 거더는 제조 용이성과 효율성으로 인해 건설에 가장 일반적으로 사용되는 거더 유형입니다. 매우 견고하며 측면 움직임에 저항하면서 매우 높은 하중을 견딜 수 있습니다.



T-bar 제작

T-Bar는 바다를 운항하는 선박(해상구조물)에 가해지는 굽힘하중으로부터 구조물의 변형을 막아 주는 역할을 합니다. 좌우 대칭인 구조를 가지고 있으며 중심에서 발생하는 균일한 하중에 대하여 비틀림 변형이 적게 일어나기 때문에 앵글(Angle)보다 많이 사용되고 있습니다.

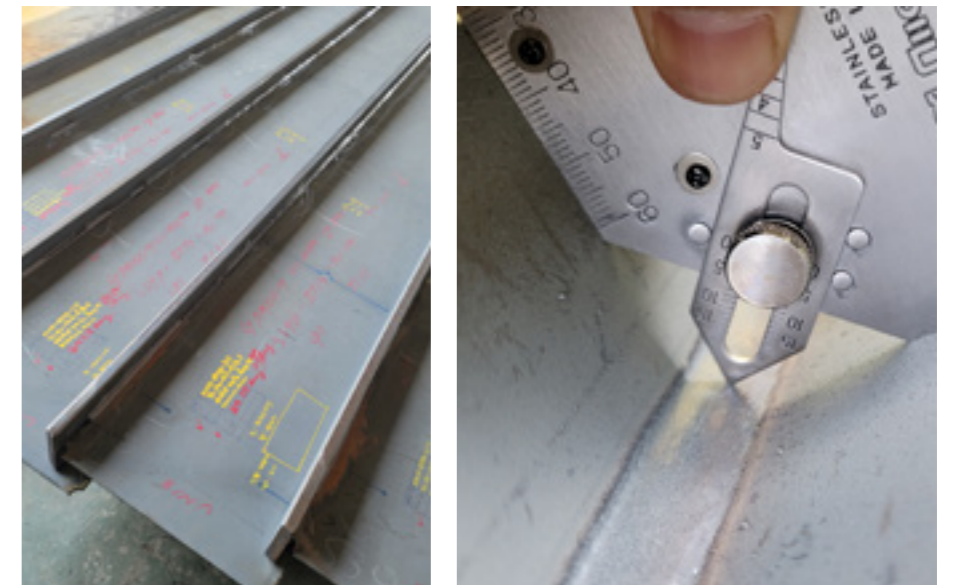

ASSEMBLY 조립

선박 건조과정에서 선각 공사의 두번째 단계인 강재 조립, 절단강재를 정위치에 정확하게 조립하며 제이엘중공업의 역사를 쌓아갑니다.

조립 공정은 조선 및 해양 철구조물에 소요되는 모든 소재를 절단·가공하여 조립까지 **ONE-STOP**으로 진행됩니다. 절단·가공·조립·공정 관리포인트를 단순화하여 제이엘중공업만의 노하우와 기술력으로 최고의 품질을 보여드립니다.



소조립

Sub-Assembly

소조립은 강재의 원판에서 절단된 부재에 보강재나 브라켓 등을 취부하여 용접하는 과정으로 선박의 아주 작은 블록이 만들어집니다. 완성된 소조립품은 중조립-대조립 제작공정을 거쳐 수백개의 블록들로 제작되어 마침내 거대한 선박으로 완성됩니다.

선박 공정중 최선형 공정을 수행하는 만큼 한치의 실수나 오작이 없도록 생산에 최선을 다하고 있습니다.

다양한 소조립 작업



중조립

Sub-Block Assembly

중조립은 플레이트와 프레임 조립하고 절단/벤딩된 부재 및 소조립 부재들을 부착하여 블록의 한면을 이루는 패널을 만드는 작업입니다.



중조립은 평 블록, 곡 블록, 선체 상부구조 블록을 조립하는 3개의 과정으로 나뉩니다.

대조립

Block Assembly

소조립품, 중조립품, 절단/벤딩된 부재 등을 종합하여 선체 공간의 한 구역을 조립하는 작업입니다. 중조립된 블록은 다시 입체적인 블록을 형성하여 도크에서 탑재될 수 있는 정도의 크기로 조립되고 블록의 크기는 작업장의 설비 능력과 작업의 효율성을 고려하여 설계 단계에서 계획적으로 나누어집니다. 경우에 따라서는 대조립된 블록을 도크 주변에서 탑재하기전에 더 큰 블록으로 조립하여 탑재하기도 합니다.



평 블록



선저판, 선측판, 격벽판 등과 같이 평면의 판재에 녹골을 취부하는 평블록은 컨베이어 위에서 판재를 이어붙여 블록크기로 평판을 조립하고 그 위에 녹골재를 취부합니다. 이 작업에서는 전용 조립장치를 사용하여 자동으로 취부하고 용접합니다. 녹골재를 취부한 후에 녹골재와 직각방향으로 플로어(FLOOR)를 취부하여 격자형식으로 블록이 보강되도록 합니다.

곡 블록



선체의 선수부분, 선미부분 등은 외판이 곡면을 형성하고 있습니다. 곡면 블록은 곡면에 따라 높이를 조절할 수 있는 지그가 설치되어 있는 조립장에서 핀 지그(JIG)의 배열 높이를 외판의 곡면과 같게 조절하고 그 위에 외판재를 조립하여 선체 곡면을 형성합니다.

선체 상부구조 블록



선체 상부구조 블록은 외판 블록에 비하여 비교적 박판으로 구성되며 이 블록은 갑판 캠버(CAMBER)로 인하여 약간의 경사가 있으므로 곡 블록의 조립과 같은 방법을 사용합니다.



Stern Boss

Stern Boss는 선박의 프로펠러 샤프트(Propeller Shaft)를 지지하고, 외부 충격으로부터 보호하는 주요 구조물로, 선체와 프로펠러 샤프트 사이에서 강한 내구성을 유지하면서도 정밀한 가공이 요구되는 핵심 부품입니다.



제이엘중공업은 다양한 선종(LNG Carrier, Oil Tanker, Bulk Carrier 등)의 Stern Boss를 제작하며, 고품질 용접 및 정밀 가공을 통해 고객의 요구사항을 충족시킵니다.

Stern Boss의 역할 및 특징

프로펠러 샤프트 보호

선박 운항 시 발생하는 외부 충격으로부터 샤프트를 보호

내구성 강화

강한 해양 환경에서도 견딜 수 있도록 고강도 소재 적용

적용 정밀 가공

고품질 용접 및 철저한 품질 관리를 통해 정밀한 치수 유지

맞춤 제작 가능

고객 요구 사항에 맞춘 설계 및 제작 제공

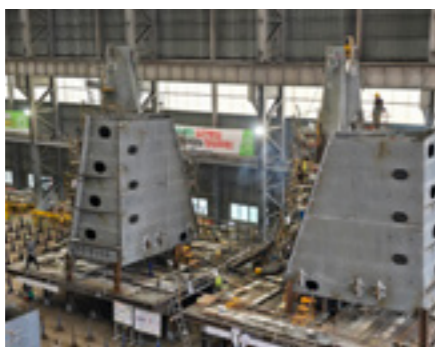

제이엘중공업의 차별화된 Stern Boss 제작 기술

고객 맞춤형 설계 프로젝트별 맞춤형 Stern Boss 제작

최적의 품질 관리 고강도 소재 및 정밀 용접 기술 적용

신속한 납기 준수 체계적인 생산 계획과 일정 관리

고정밀 레이저 절단 기술 최신 파이버 레이저 절단을 활용하여 재료 변형을 최소화하고, 타사 대비 탁월한 치수 정밀도를 유지

제작 공정



(1) 부분 조립

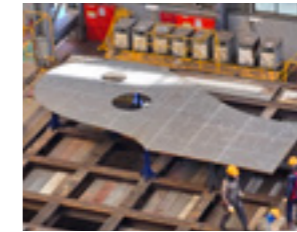

(2) 플레이트 준비



(3) S/Tube 제작 및 가공



(4) Tube 연결



(5) 조립 1



(6) 조립 2



(7) S/Tube Pipe 준비 및 연결



(8) 조립 준비



(9) S/Boss 제작 및 연결



(10) S/Shell Plate



(11) S/Shell Plate 용접 및 NDE



(12) 최종 검사



(13) 탱크 Test



(14) 공장 출하



(15) 크레인 작업



(16) 납품



PART 3. 주요설비 및 공장소개



플레이트 가공 33

파이프 가공 37

형강류 가공 39

공장소개 43

플레이트 가공 장비

레이저 절단

32050 TX

고출력 파이버 레이저 커팅기 - 30KW
(베벨, K-베벨 커팅)

수직 헤드 커팅 사이즈	32,000×5,000mm
베벨 헤드 커팅 사이즈	31,400×4,200mm
z축 길이	300mm
x/y 축 위치 측정 정밀도	±0.1/10,000mm
x/y 축 위치 반복 측정 정밀도	±0.05mm
a/b 축 위치 정밀도	±0.02mm
최대 속도	80m/min
레이저 발전기	30KW

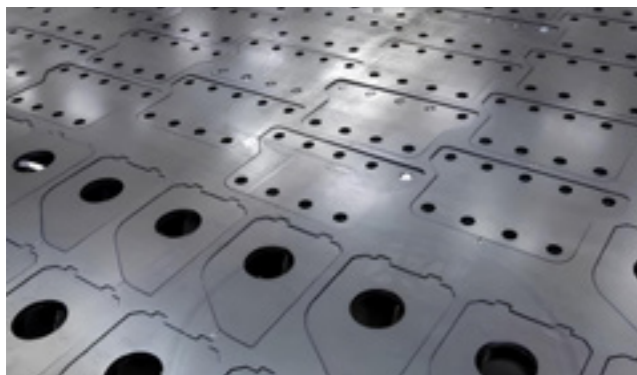

곡 가공

WEF11K-25×8500

Roll-bending M/C

코일 플레이트 최대 폭	8,500mm
상부롤러 최소 회전반경	R650
상부 롤러 직경	Φ 380mm
하부 롤러 직경	Φ 320mm

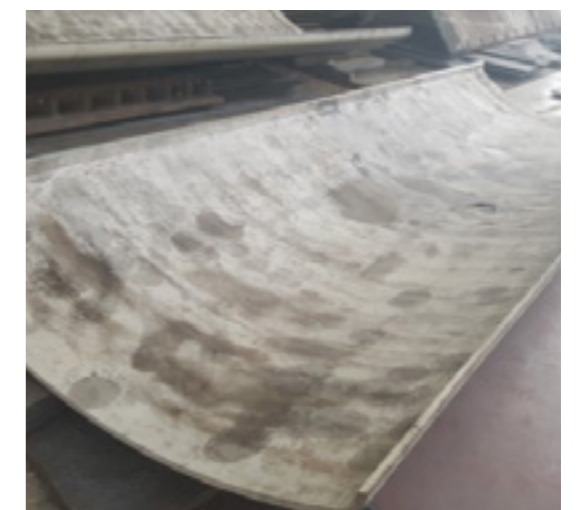
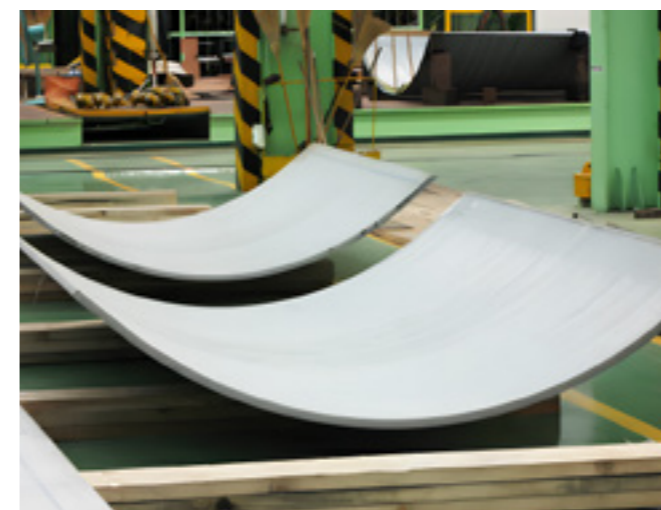

가스/플라즈마 절단

LEADGRAPH - PLASMA I-CUTTING



박판부터 후판까지 가공에 대응하는
다기능, 고속, 고성능 CNC PLASMA절단기

용도	GAS/PLASMA 절단
절단속도	100mm/min ~6000mm/min
유효절단 폭	내부 1,200mm/외부1,500mm
유효절단 길이	3,000mm
절단형상	수직절단(I-CUTTING)

플라즈마 절단

VERAGRAPH-DXI



3차원 자동 개선 장치를 장착한
CNC PLASMA 절단기

용도	PLASMA 절단
절단속도	100mm/min ~6000mm/min
유효절단 폭	1,500mm
유효절단 길이	3,000mm
절단형상	수직절단(I-CUTTING) 개선절단(BEVEL-CUTTING)

가스 절단

LEADGRAPH - GAS



고정도, 고기능을 지니면서 간단한 구조로
경제적이고 편리한 CNC GAS 전용 절단기

용도	GAS 절단
절단속도	100mm/min ~6,000mm/min
유효절단 폭	800mm
유효절단 길이	2,500mm
절단형상	수직절단(I-CUTTING)



파이프 가공 장비

육상·선박·해양용 파이프 프로파일

SPC-3000PT

육상, 선박, 해양용 파이프 커팅머신

SPC-3000PT는 큰 파이프 지름과 무거운 중량을 취급할 수 있도록 구축된 매우 견고한 기기입니다. 용접량을 최소치로 줄여야 하는 두꺼운 파이프 제작에 매우 적합합니다.

외부파이프 직경	Φ200~3,050 mm (8-98 inch)
최소 가공길이	50mm
최대 가공길이	12,000m

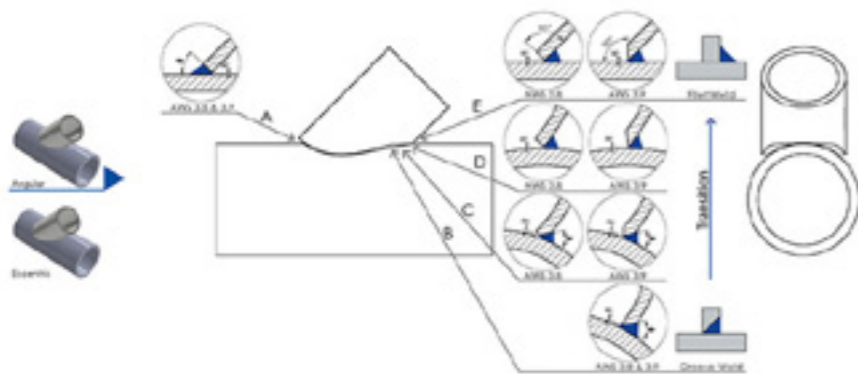

MPC-450 | 1200

파이프 및 사각형튜브 커팅머신

자동 3D파이프 및 박스 절단을 위한 파이프 및 사각형 튜브 커팅 머신으로 매우 정확하고 다목적이며 3가지 기기를 하나로 통합하여 다양한 부재의 절단이 가능합니다.

외부파이프 직경	Φ75-1,225 mm (3-48 inch)
최소 가공길이	50mm
최대 가공길이	12,000m

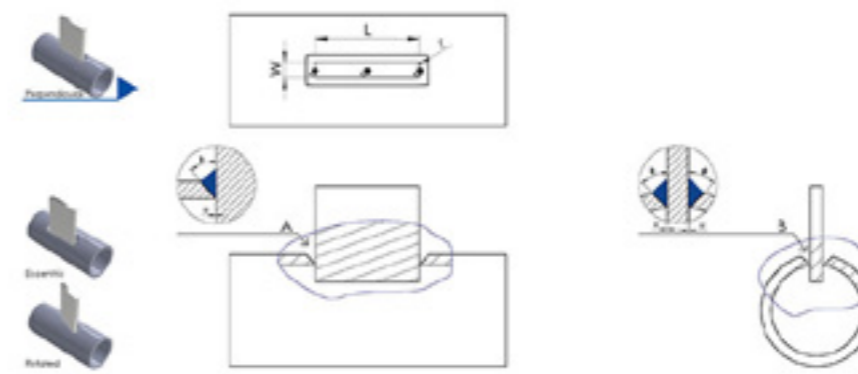
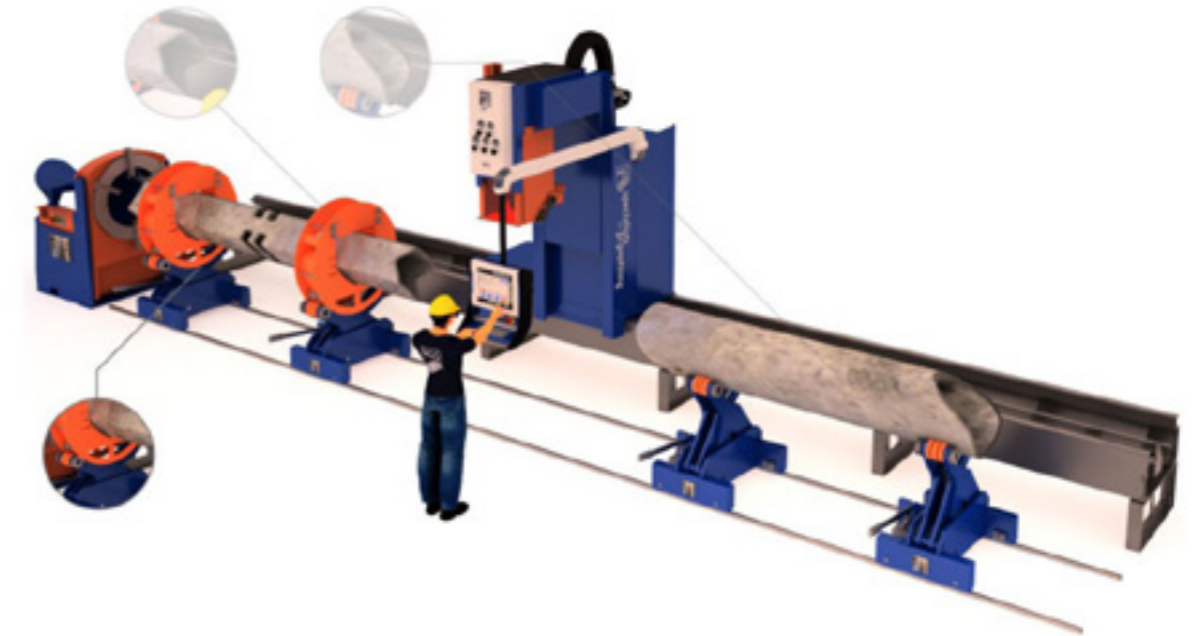

형강류 가공 장비

Bend Saw

ST6090

프로그램을 미리 설정할 수 있어 작업처리 속도가 빠르며
 톱프레임이 선형 가이드에서 위 아래로 움직여 마찰을 줄이며
 보다 부드럽고 정확한 블레이드를 갖추고있는 반자동각도
 절단기입니다.

최대 절단치수 (mm)	90°	1,000×500 650 O 700
	45°	500 O 500
톱날치수 (mm)	두께	1.27~1.6
	폭	54
	길이	7,600
기계중량	5,000kg	



HK-800/H650

H빔이나 각재 다발절단, 파이프 등 다양한 금속소재를
 절단하기 매우 좋은 반자동각도 밴드쏘 톱기입니다.
 고성능 모터 및 고효율 블레이드를 갖추고 있어 빠르고
 효율적인 자르기를 제공합니다.

절단 능력	직각	800*500
	각도절단 전	최대 45° / 440*500
톱날사이즈	54*1.3*6,650	
주모터	5.5kw4P	
기계사양	폭	3,488
	길이	2,137
	높이	2,604
기계중량	3,600kg	
전력량	7.5KVA	



레이저 절단

S1500CH

듀얼 드라이브 갠트리 구조의 대형 H빔 레이저 절단기입니다. 컴팩트 사이즈의 커팅 헤드로 방진 성능이 매우 좋으며 독특한 일체형 냉각 구조를 지녀 장기간 작업 후에도 쉽게 오버히트 되지 않습니다.

최대 절단 폭	600mm(Parallel double row)
최대 절단 높이	500mm
최대 절단 두께	Vertical cut ≤40mm (Flange plate bevel cutting ≤30mm)
최대 절단 길이	12,000mm (4pcs)
기계 규격	35,670×7,100×3,030mm

CUTTING SAMPLES

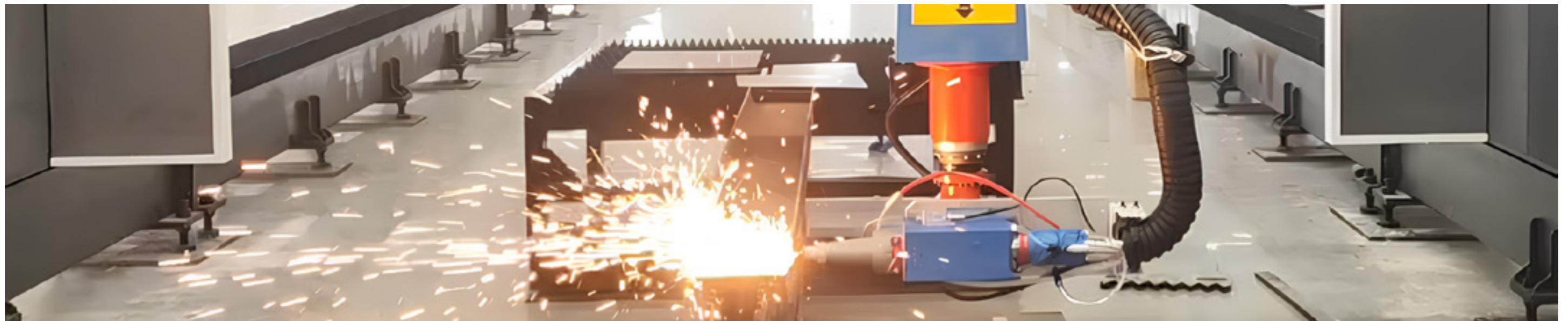
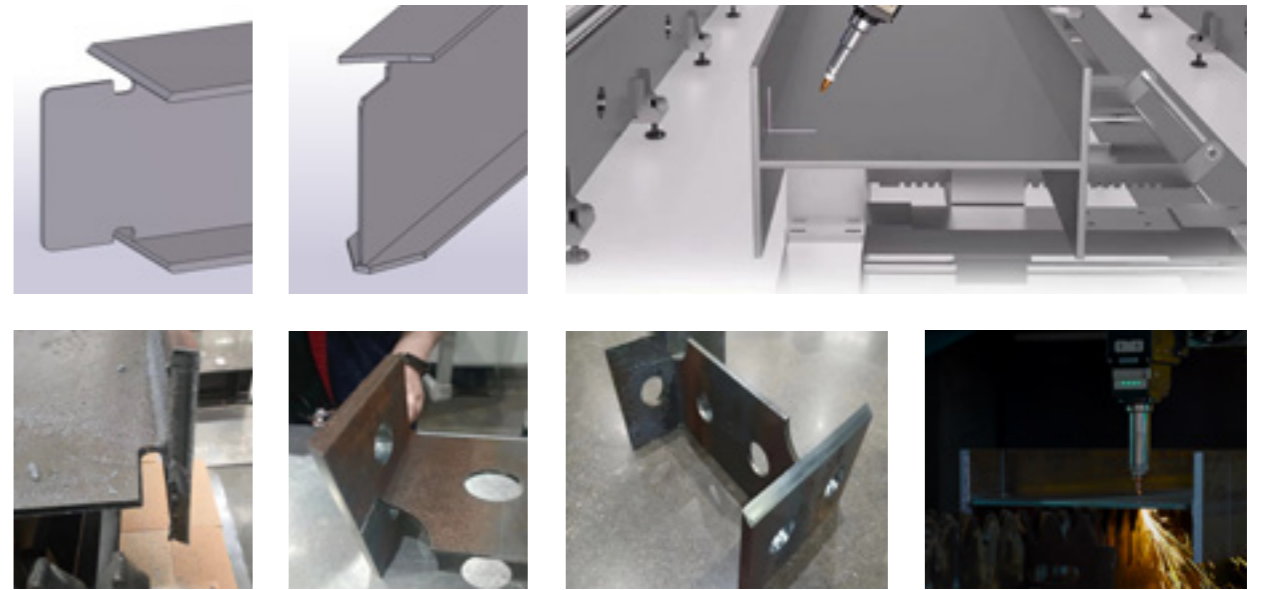
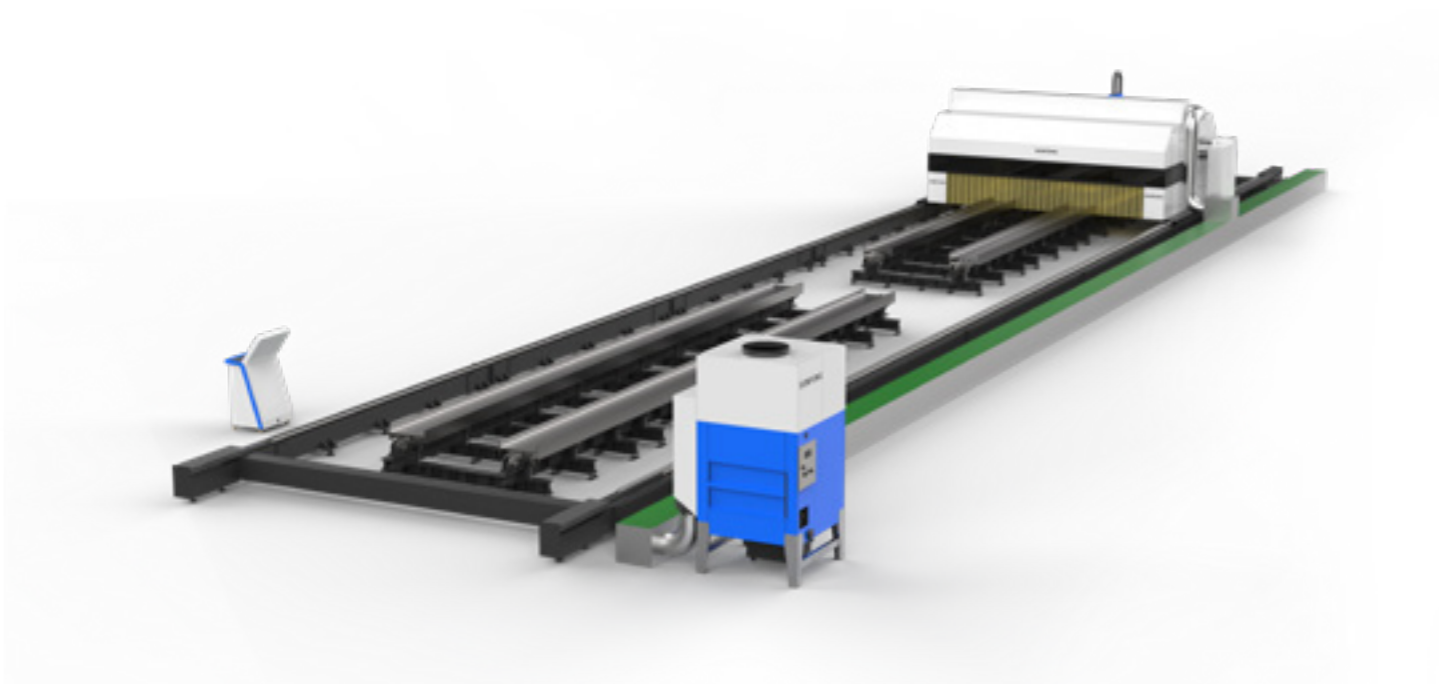

공장소개



본사

고성 공장

- 사업장 경남 고성군 고성읍 두호1길 165
- 공장규모 21,820 m²(약 6,600평)
- 생산능력 8,000 Ton/M
- 주요 생산품목 Plate 절단/가공
(고망간 강, 니켈 강, SUS 강, FB 강)
- 주요 생산설비 Fiber Laser Cutting M/C
Press & Roll bending

거제 오비

거제 오비공장

- 사업장 경남 거제시 연초면 연하해안로 473-15
- 공장규모 33,055 m²(10,000평)
- 생산능력 15,000 Ton/M
- 주요 생산품목 BLOCK 제작 및 조립



고성 구만

고성 구만공장

- 사업장 경남 고성군 구만면 영회로 1586
- 공장규모 20,165 m²(약 6,100평)
- 생산능력 5,000 Ton/M
- 주요 생산품목 탄소강 PLATE 절단/가공
- 주요 생산설비 Plate Cutting M/C



PART 4. 인증서 및 사업실적

전 세계 철 구조물 절단 및 가공 분야에서 최고 수준의 생산 능력을 자랑하며, 국내외 다양한 해양공사와 선박건조 프로젝트를 통해 풍부한 노하우를 축적해 왔습니다. 이러한 노하우를 바탕으로, 어떤 현장에서든 성공적인 사업 진행을 실현하겠습니다.

ISO
인증서



용접작업장
인증서



소재·부품·장비
전문기업
확인서



뿌리기업
확인서

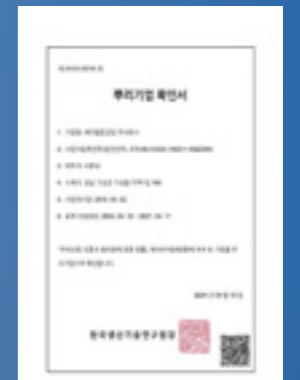

벤처기업
확인서
(혁신성장유형)



기업부설
연구소
인정서



인증 및 특허

"지속가능한 미래 환경 기술" 제이엘중공업이 만들어 갑니다.

제이엘중공업은 끊임없는 기술개발과 기술혁신을 통해 인간과 자연의 공존을 위한 경영혁신은 물론 사회적 책임을 다하여 지속 가능한 가치경영을 위해 노력하겠습니다.

경영혁신형
중소기업
(MAIN-BIZ)
확인서



기술혁신형
중소기업
(INNO-BIZ)
확인서



특허
제10-2745773호



특허
제10-2751121호



상표
제40-2295375호



상표
제40-2295481호



사업실적

조선분야 공사 수행 실적

YEAR	PROJECT	CONSTRUCTOR	REMARK
2018	HATREE PARTNERS 300,000DWT VLCC	DSME	
2018	HUNTER TANKERS AS 300,000DWT VLCC	DSME	
2018	HMM 23,270TEU CONTAINER SHIP	DSME	
2019	SEATANKERS 173,400CBM LNG CARRIER	DSME	
2019	ALPHA GAS 173,400CBM LNG CARRIER	DSME	
2019	L PROJECT 180,000CBM LNG CARRIER	DSME	
2020	MINERVA MARIN 173,400CBM LNG CARRIER	DSME	
2020	울산급 BATCH-II 후속함(5번)	DSME	
2020	MARAN GAS 174,000CBM LNG CARRIER	DSME	
2020	ASR-II 체계개발	DSME	
2020	THENAMARIS 300,000DWT CRUDE OIL TANKER	DSME	
2020	OSC 300,000DWT VLCC	DSME	
2020	EURONAV NV 300,000DWT CRUDE OIL TANKER	DSME	
2020	MOL'S 174,000CBM LNG CARRIER	DSME	
2020	IINO 91,000CBM LPG CARRIER	DSME	
2021	ADNOC 300,000DWT CRUDE OIL TANKER	DSME	
2021	ARC7 172,500CBM LNG CARRIER	DSME	
2021	HAPAG-LLOYD 23,660TEU CONTAINER SHIP	DSME	
2021	HUNTER TANKERS 300,000DWT CRUDE OIL TANKER	DSME	
2021	PANTHEON 300,000DWT VLCC	DSME	
2021	HUNTER TANKERS 300,000DWT CRUDE OIL TANKER	DSME	
2021	AVANCE GAS 91,000CBM LPG CARRIER	DSME	
2021	HMM 13,000TEU CONTAINER SHIP	DSME	
2021	NEPTUNE 300,000 DWT CRUDE OIL TANKER	DSME	
2021	HYUNDAI LNG SHIPPING'S 174,000CBM LNG CARRIER	DSME	
2021	HYUNDAI LNG SHIPPING 91,000CBM LPG CARRIER	DSME	
2022	KOREALINES 300,000DWT VLCC	DSME	
2022	HARTREE PARTNERS 300,000DWT VLCC	DSME	
2022	HARTREE PARTNERS AS 300,000DWT VLCC	DSME	
2023	HARTREE PARTNERS 300,000DWT VLCC	HANWHA	
2023	HUNTER TANKERS 300,000DWT VLCC	HANWHA	
2023	OSC 300,000DWT VLCC	HANWHA	
2023	SINOKOR 300,000DWT VLCC	HANWHA	
2023	EURONAV NV 300,000DWT CRUDE OIL TANKER	HANWHA	
2024	GASLOG 174,000 CBM LNG CARRIER	HANWHA	
2024	BW GAS 174,000CBM LNG CARRIER	HANWHA	
2024	ENETI WIND TURBINE INSTALLATION VESSEL	HANWHA	
2024	QATAR 174,000CBM LNG CARRIER	HANWHA	

해양분야 공사 수행 실적

YEAR	PROJECT	CONSTRUCTOR	OWNER
2020	KING'S QUAY PROJECT	현대중공업	MURPHY
2022	BAROSSA FPSO OFFSHORE PROJECT	SK오션플랜트	BW
2022	SHWE GAS PROJECT	KSOE	POSCO
2022	SHENANDOAH FPS PROJECT	KSOE	BEACON OFFSHORE
2022	NOC OFFSHORE	DSME	NOC
2022	PETROBRAS P79 FPSO PROJECT	DSME	PETROBRAS
2022	WTIV PROJECT	DSME	ENETI INC
2023	JANSZ-IO COMPRESSION PROJECT	HANWHA	CHEVERON
2024	PETRONAS ZLNG PROJECT	삼성중공업	PETRONAS



갤러리

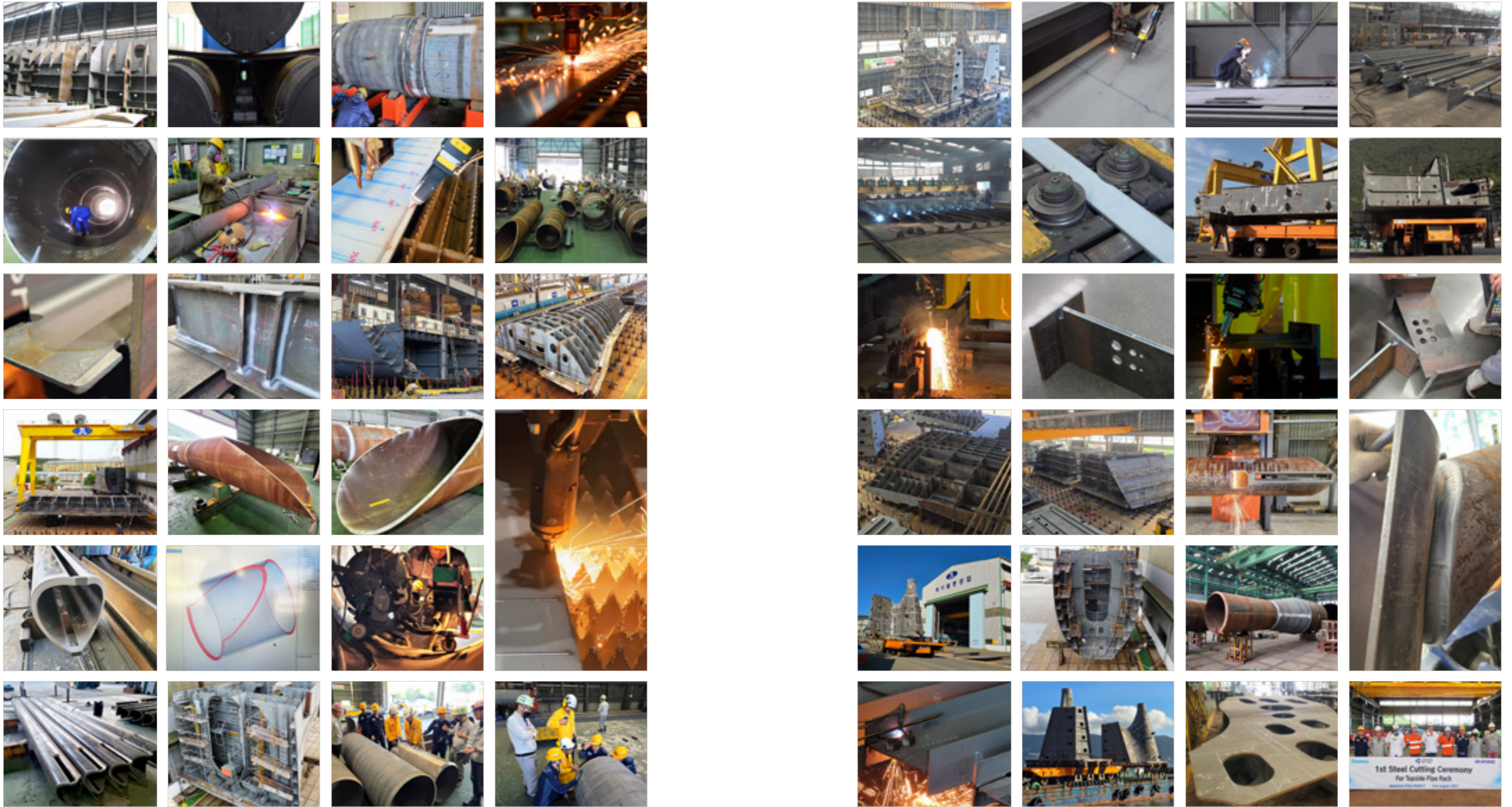

JL Heavy Industry

Challenge and Passion
for the best quality in the world





제이엘중공업 주식회사
JL HEAVY INDUSTRY CO.,LTD



(52912) 경남 고성군 고성읍 두호1길 165
Tel. 055-674-6897 | Fax. 055-672-6896
E-mail. jl-hi@naver.com | Web. www.jl-hi.co.kr

